

ETHERNET МОДУЛЬ VEM-701
ИНСТРУКЦИЯ ПО ЭКСПЛУАТАЦИИ

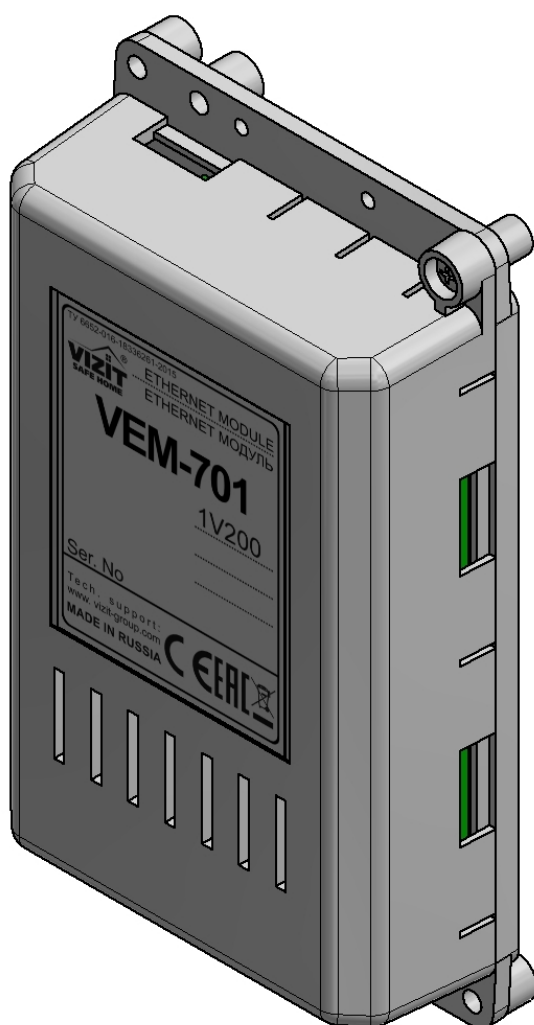

ОГЛАВЛЕНИЕ

1. НАЗНАЧЕНИЕ.....	2
2. КОМПЛЕКТ ПОСТАВКИ.....	3
3. МЕРЫ ПРЕДОСТОРОЖНОСТИ.....	3
4. ОПИСАНИЕ ВНЕШНЕГО ВИДА И ЭЛЕМЕНТОВ МОДУЛЯ.....	4
5. ПОРЯДОК УСТАНОВКИ	5
6. РЕКОМЕНДАЦИИ ПО ПОДКЛЮЧЕНИЮ МОДУЛЯ	5
7. СХЕМЫ СОЕДИНЕНИЙ	5
8. ПОРЯДОК НАСТРОЙКИ МОДУЛЯ	6
8.1. Установка IP-адреса компьютера.	6
8.2. Настройка модуля с помощью веб-интерфейса	8
8.2.1. Вход в веб-интерфейс модуля.....	8
8.2.2. Настройка параметров авторизации.....	9
8.2.3. Настройка параметров сети.....	10
8.2.4. Настройка доступа к серверу управления.....	11
8.2.5. Настройка доступа к серверу обновления ПО	12
8.2.6. Настройка доступа к IP-камерам, встроенным в блоки вызова.....	13
8.2.7. Номер баннера организации	14
8.2.8. Выход из веб-интерфейса модуля.....	14
9. ОБНОВЛЕНИЕ ПРОГРАММНОГО ОБЕСПЕЧЕНИЯ	15
9.1. Обновление ПО модуля непосредственно на объекте	15
9.2. Удалённое обновление ПО модуля.....	17
9.3. Удалённое обновление ПО блоков, подключённых к модулю по интерфейсу RS-485.....	19
10. ТЕХНИЧЕСКИЕ ПАРАМЕТРЫ	22

1. НАЗНАЧЕНИЕ

Ethernet модуль VEM-701 (в дальнейшем – модуль) предназначен для использования в составе домофонов или видеодомофонов VIZIT, совместно с блоками управления БУД-485М(-485Р,-585,-730), КТМ685(685Р,608Р), блоками вызова серии 700, блоками коммутации БК-502.

Модуль используется:

- для удалённого администрирования настроек, базы ключей и индивидуальных кодов перечисленных выше блоков через Интернет;
- для дублирования вызова с домофона на смартфон абонента при работе в составе автономной системы «Ваш домофон ВИЗИТ»;
- для удалённого обновления программного обеспечения перечисленных выше блоков.

Удалённое администрирование осуществляется с автоматизированного рабочего места (АРМ, сервера управления), состоящего из компьютера под управлением операционной системы Windows и установленного на этом компьютере программного обеспечения (в дальнейшем – ПО) «VIZIT-Commander» и ПО «Администратор VIZIT-700».

Описания системы «Ваш домофон ВИЗИТ» и входящих в неё компонентов, а также ПО «VIZIT-Commander» и ПО «Администратор VIZIT-700» размещены на сайте www.domofon.ru в разделе **УСТРОЙСТВА И ПРОГРАММЫ ДЛЯ УДАЛЕННОГО УПРАВЛЕНИЯ И СВЯЗИ**.

В данной Инструкции изложены основные сведения о модуле.

Внимание! Модуль подключается к локальной сети / сети провайдера при помощи проводного интерфейса **10/100BASE-TX Ethernet**. Для обмена данными между модулем и блоками используется интерфейс **RS-485**.

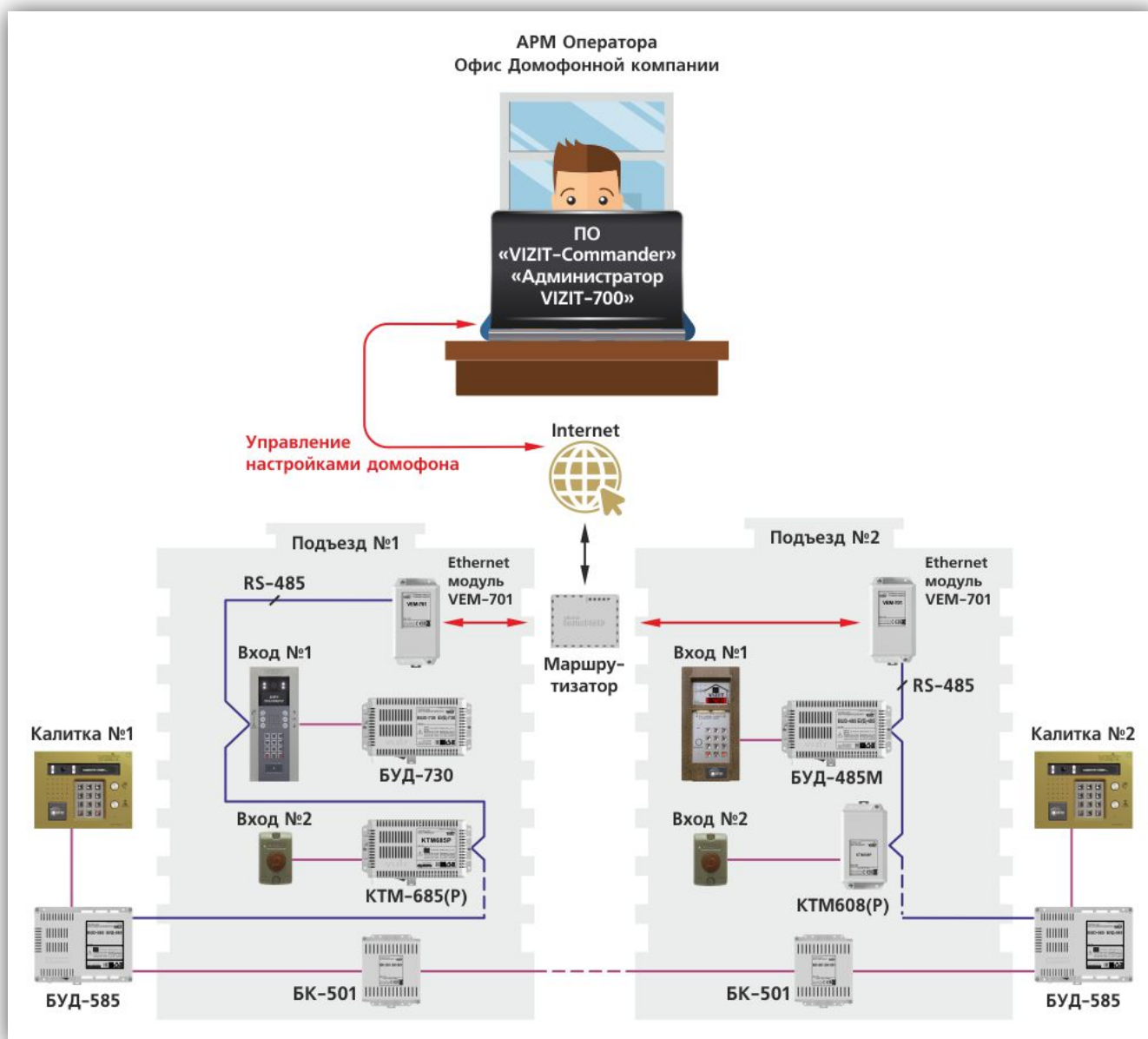

Пример функциональной схемы организации удалённого администрирования

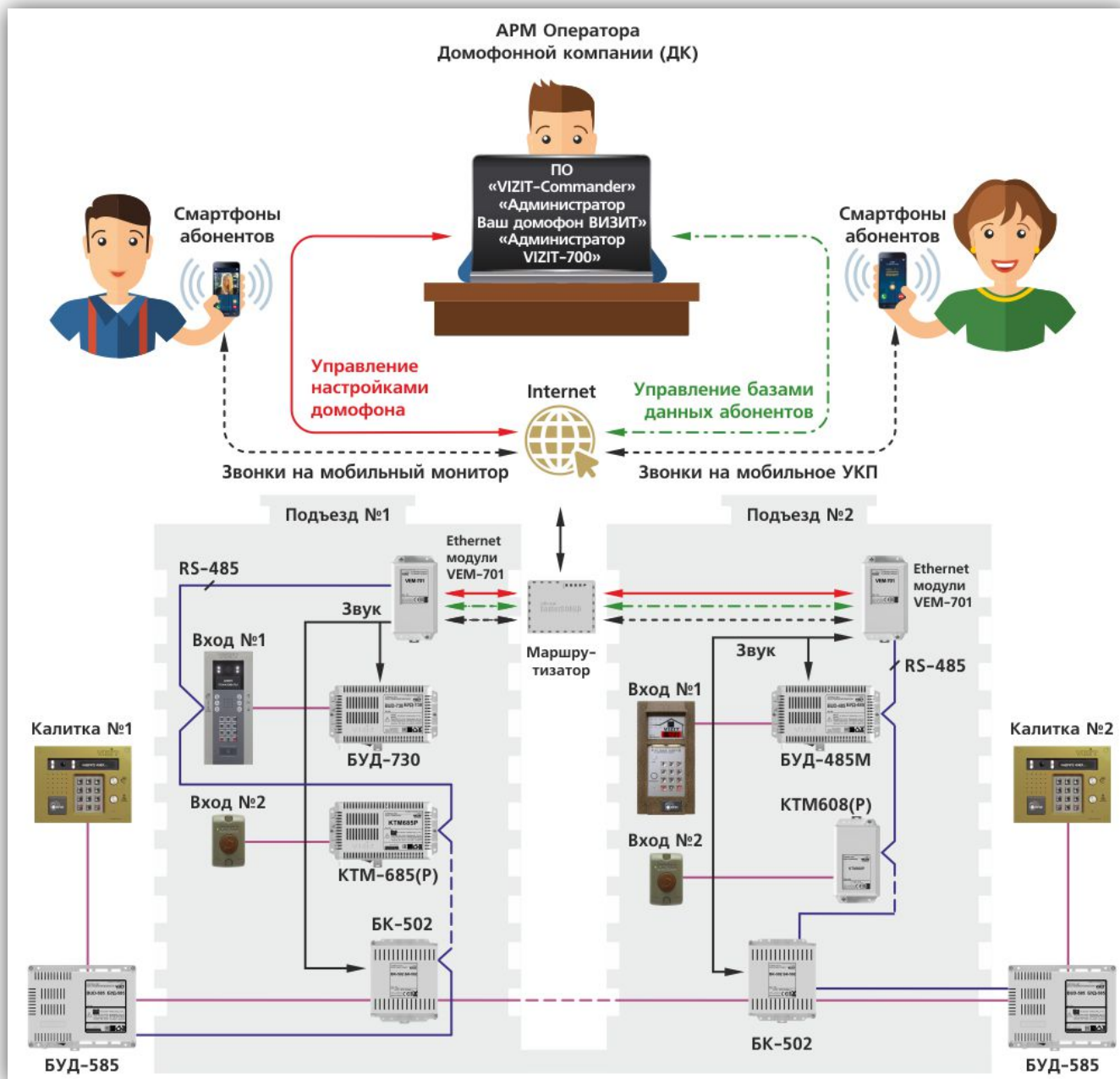

Пример функциональной схемы организации удалённого администрирования и работы в составе автономной системы «Ваш домофон ВИЗИТ»

2. КОМПЛЕКТ ПОСТАВКИ



3. МЕРЫ ПРЕДОСТОРОЖНОСТИ

- Модуль удовлетворяет всем требованиям безопасности.
- Не допускайте попадания на корпус жидких, химически активных веществ.

Запрещается:

- производить монтажные и ремонтные работы при включенном питании
- производить ремонт вне специализированных сервисных организаций

4. ОПИСАНИЕ ВНЕШНЕГО ВИДА И ЭЛЕМЕНТОВ МОДУЛЯ

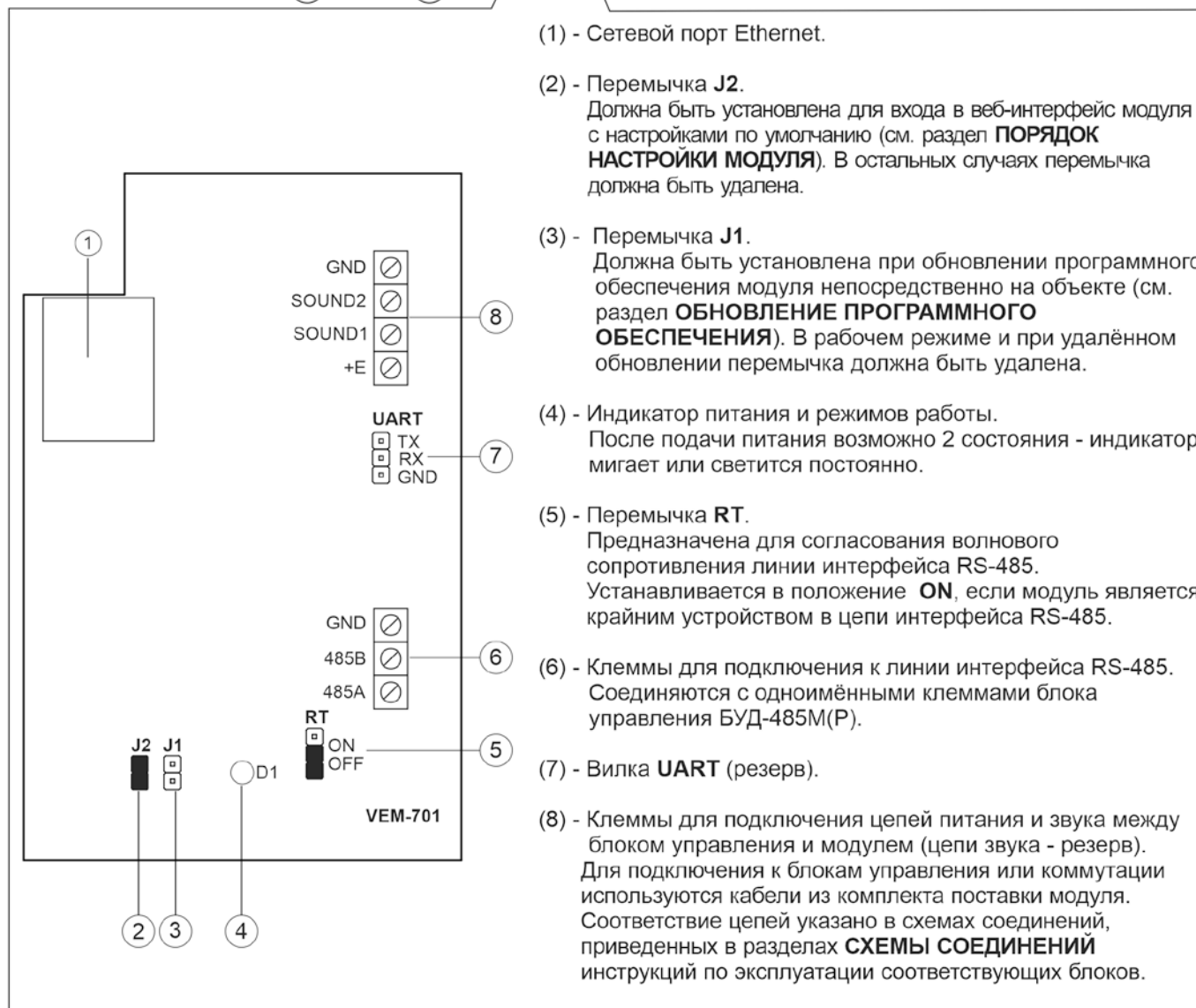
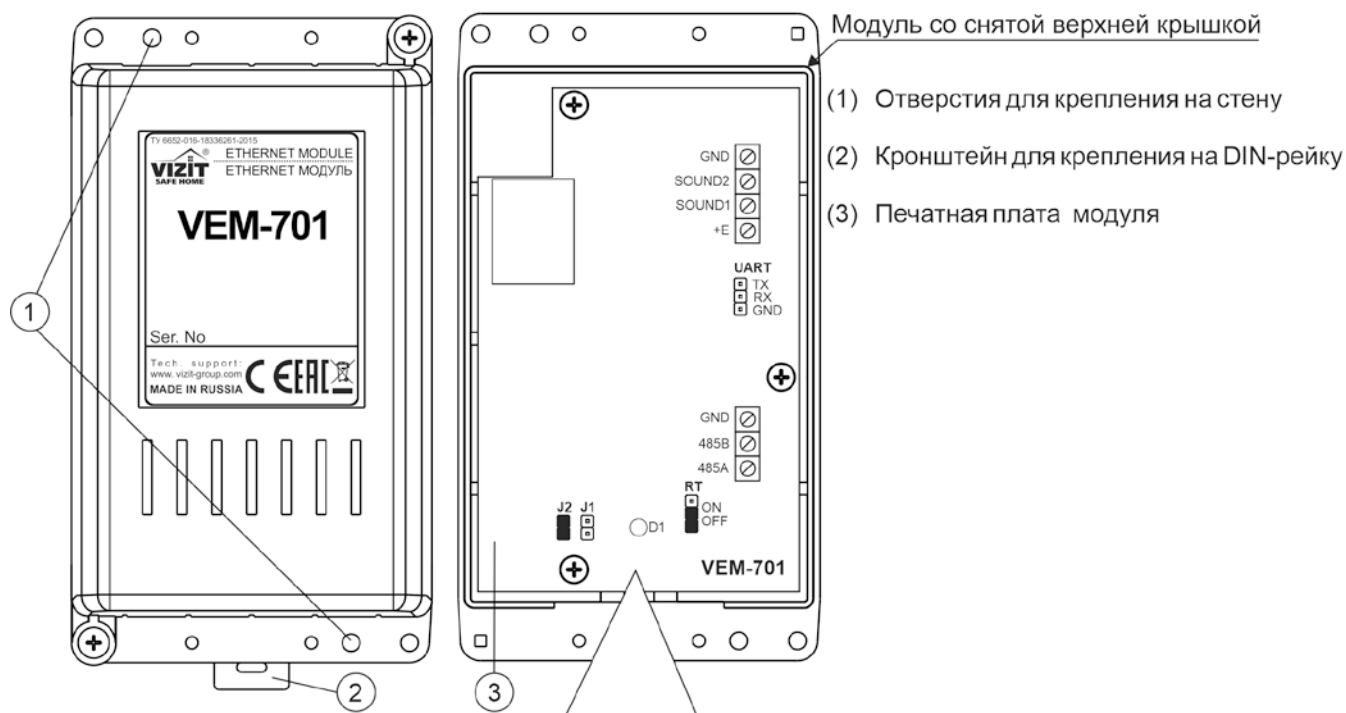

5. ПОРЯДОК УСТАНОВКИ

Модуль следует устанавливать в отапливаемом помещении, в месте обеспечивающем доступ воздуха для естественной вентиляции. Для установки рекомендуется использовать монтажные боксы VIZIT.

Конструкция модуля предусматривает его установку на DIN-рейку и на стену.

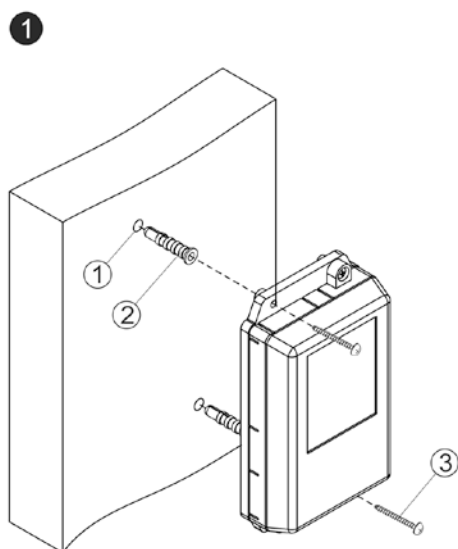

- Просверлите в стене два отверстия (1) диаметром 6 мм и глубиной 40 мм.
- Вставьте дюбели 6x40 (2) в отверстия.
- Закрепите модуль на стене двумя шурупами 4x40 (3).

Примечание. Дюбели и шурупы не входят в комплект поставки.

Установка модуля на стену

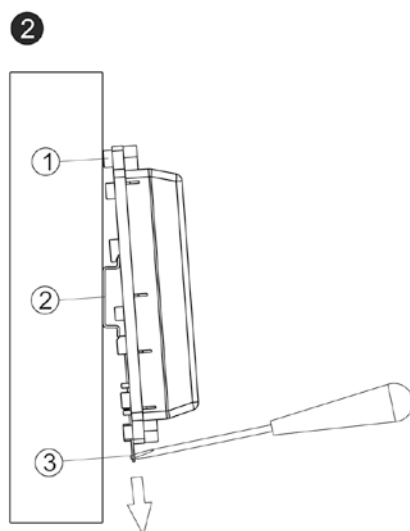

- (1) - Бобышки на основании корпуса модуля.
- (2) - DIN-рейка шириной 35 мм и толщиной 1-2 мм.
- (3) - Пластина для фиксации на DIN-рейку.

Установка модуля на DIN-рейку

6. РЕКОМЕНДАЦИИ ПО ПОДКЛЮЧЕНИЮ МОДУЛЯ

Рекомендации по подключению к локальной сети / сети провайдера.

- Для монтажа следует использовать кабель UTP/CAT5e. Распиновка вилки кабеля приведена ниже в таблице и на рисунке:

Наименование цепи	Номер контакта
TX+	1
TX-	2
RX+	3
RX-	6

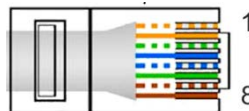

- Максимальная длина сегмента от модуля до сетевого коммутатора, не должна превышать 100 метров. При прокладке сегмента используйте целый отрезок кабеля.
- Минимальный радиус изгиба кабеля - 8 диаметров кабеля.
- Кабель UTP должен располагаться на расстоянии не менее 12,5 см от силового кабеля и от источников электромагнитных помех, например, от люминесцентных ламп.
- Кабель UTP и электрические кабели должны пересекаться только под прямым углом.
- На всех участках линии используйте кабель одного и того же типа.

Рекомендации по подключению к линии интерфейса RS-485.

ВНИМАНИЕ! Цепи **A**, **B** и **GND** выполняются кабелем "витая пара пятой категории". Провода цепей **A** и **B** должны находиться в одной паре. Цепь **GND** выполняется либо другой парой, либо экраном кабеля (при его наличии). **Не допускается ветвлений в линии интерфейса RS-485.** Устройства должны соединяться витой парой последовательно друг за другом.

7. СХЕМЫ СОЕДИНЕНИЙ

Примеры схем соединений приведены в инструкциях по эксплуатации блоков, с которыми соединяется модуль.

8. ПОРЯДОК НАСТРОЙКИ МОДУЛЯ

Внимание! Настройку доступа и параметров модуля должен выполнять квалифицированный специалист.

Настройка модуля производится через веб-интерфейс.

Для выполнения процедуры настройки **в первый раз** необходимо соединить **кросс-кабелем** сетевые порты Ethernet модуля и компьютера, а также убедиться, что **установлена перемычка J2** на плате модуля. Установленная перемычка **J2** обеспечивает доступ в веб-интерфейс с использованием заводских установок (по умолчанию).

Требования к компьютеру: операционная система Windows 7, 8, 10 и установленный веб-браузер, например, **Internet Explorer, Chrome, Opera, Yandex**.

Необходимо, чтобы компьютер и модуль находились в одной подсети.

Установки модуля по умолчанию:

- IP-адрес: **192.168.1.200**
- Маска подсети: **255.255.255.0**
- Имя пользователя (логин): **admin**
- Пароль: **vizit**

Для компьютера следует установить IP-адрес **192.168.1.xxx**, маску подсети **255.255.255.0**

Примечание. xxx – номер в диапазоне от 1 до 254, **кроме 200** (адрес модуля).

8.1. Установка IP-адреса компьютера.

Примечание. Внешний вид окон и наименования настроек могут незначительно различаться в зависимости от версии операционной системы Windows. Описание установки IP-адреса для данной Инструкции выполнено на примере Windows 10.

- Откройте **Панель управления** компьютера.
- Выберите пункт **Центр управления сетями и общим доступом**.
- В окне **Центр управления сетями и общим доступом** нажмите **Ethernet**:

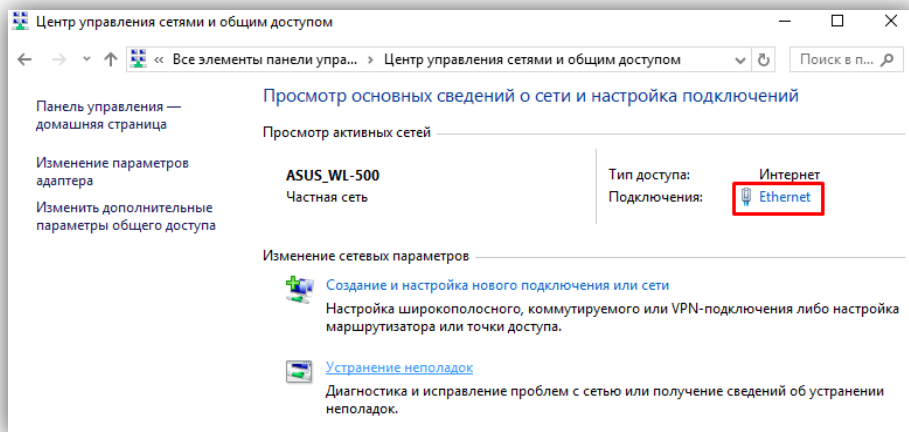

- В окне **Состояние – Ethernet** нажмите **Свойства**:

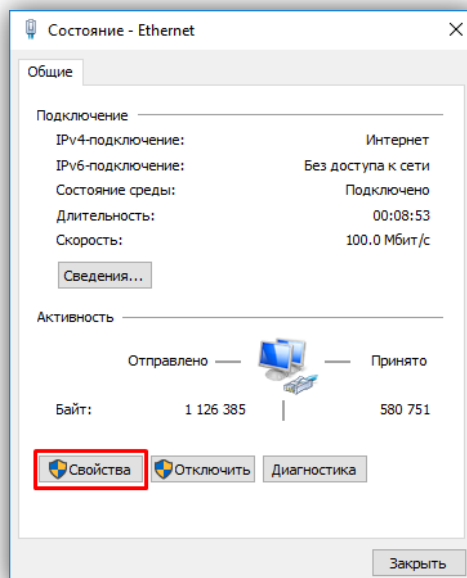

- В окне **Ethernet: свойства** дважды нажмите **IP версии 4 (TCP/IPv4)**:

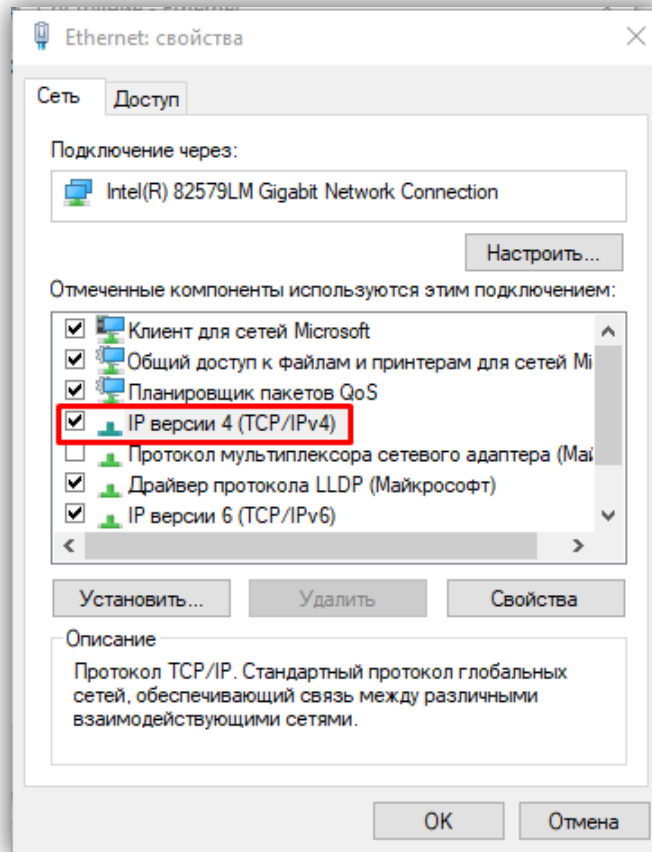

- В окне **Свойства: IP версии 4 (TCP/IPv4)** выберите пункт **Использовать следующий IP-адрес** и введите сетевые параметры, как показано на рисунке ниже (в данном примере установлен IP-адрес компьютера: 192.168.1.55):

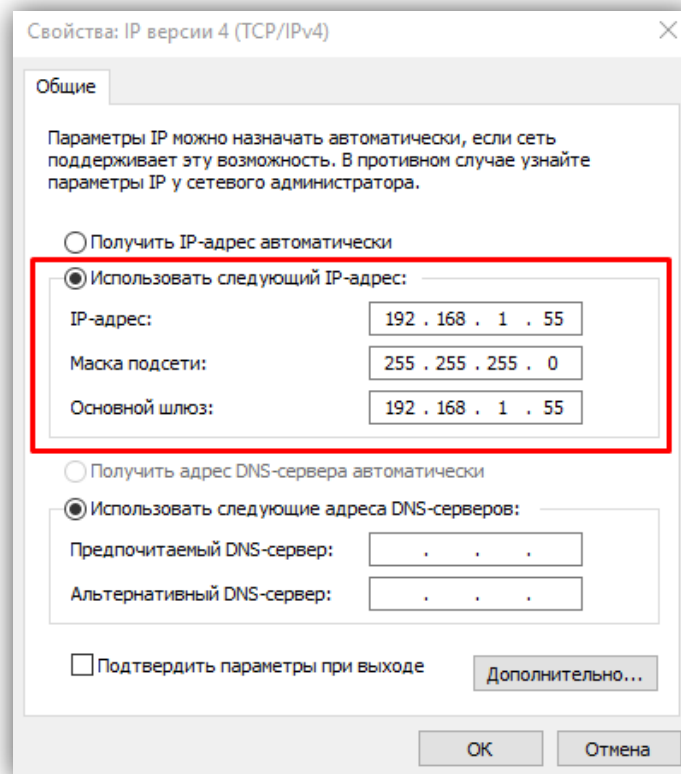

- Для сохранения изменений нажмите кнопку **ОК** в диалоговых окнах **Свойства: IP версии 4 (TCP/IPv4)**, **Ethernet: свойства** и закройте окно **Состояние – Ethernet**.

8.2. Настройка модуля с помощью веб-интерфейса

8.2.1. Вход в веб-интерфейс модуля

- Откройте на компьютере браузер.
- Введите ip-адрес 192.168.1.200 (адрес по умолчанию) в поисковой строке браузера и нажмите кнопку **Enter** клавиатуры компьютера. Открывается страница авторизации, в нижней части которой индицируется текущая версия программного обеспечения модуля:

Модуль Ethernet VEM-701

Авторизация

Логин
admin

Пароль
.....

Войти

Версия ПО VEM-701: v402

- В открывшемся окне введите логин **admin** и пароль **vizit** и нажмите кнопку **Войти**. Открывается стартовая страница веб-интерфейса модуля:

Модуль Ethernet VEM-701

Стартовая страница модуля

- Настройка параметров авторизации
- Настройка параметров сети
- Настройка сервера управления
- Настройка сервера обновления ПО
- Настройка IP-камеры
- Баннер организации
- Выход

Внимание! Возможность повторного входа в веб-интерфейс зависит от положения переключки **J2** модуля и установки **Включить параметры авторизации** на странице **Настройка параметров авторизации**.

- Переключка **J2** удалена, галочка **Включить параметры авторизации** не установлена: вход в веб-интерфейс **невозможен** (режим максимальной защиты от несанкционированного доступа в локальной сети, рекомендуется для использования).
- Переключка **J2** удалена, галочка **Включить параметры авторизации** установлена: вход в веб-интерфейс **возможен**, для входа используются логин и пароль, установленные пользователем.
- Переключка **J2** установлена, в этом случае состояние установки **Включить параметры авторизации** не имеет значения: вход в веб-интерфейс **возможен**, для входа используются IP-адрес, логин и пароль по умолчанию (**192.168.1.200, admin и vizit**).

8.2.2. Настройка параметров авторизации

- Нажмите кнопку **Настройка параметров авторизации**. Открывается страница настройки параметров авторизации:

The screenshot shows the configuration interface for the VEM-701 Ethernet module. The page title is "Модуль Ethernet VEM-701" and the main heading is "Настройка параметров авторизации". On the left, there is a navigation menu with options: "Настройка параметров авторизации", "Настройка параметров сети", "Настройка сервера управления", "Настройка сервера обновления ПО", "Настройка IP-камеры", "Баннер организации", and "Выход". The main content area is divided into two sections. The first section, "Введите параметры:", contains a checked checkbox "Включить параметры авторизации", a "Логин:" field with the value "admin", a "Пароль:" field with the value "vizit", and a "Сохранить" button. The second section, "Введите номер лицензии:", displays a VIN "04 : 91 : 62 : 6D : 56 : C0" and lists three software licenses, each with its own activation code and a "Сохранить" button. The licenses are: 1) "ПО 'VIZIT-Commander' ПО 'Администратор VIZIT-700'" with code "70 - E7 - 20 - 35 - AC - 6D" and status "Активация выполнена"; 2) "ПО 'Администратор Ваш домофон ВИЗИТ' ПО 'Ваш домофон ВИЗИТ' (аудио)" with code "1B - A0 - 8A - 44 - 87 - 9C" and status "Активация выполнена"; 3) "ПО 'Администратор Ваш домофон ВИЗИТ' ПО 'Ваш домофон ВИЗИТ' (аудио+видео)" with code "DE - 86 - C0 - FB - B1 - D" and status "Активация выполнена".

- Установите «галочку» **Включить параметры авторизации** для ввода **пользовательских** логина и пароля.
- Введите пользовательские логин и пароль в поля **Логин** и **Пароль**. Поля доступны, если установлена «галочка» **Включить параметры авторизации**.
Примечание. В целях обеспечения безопасности и конфиденциальности рекомендуется использовать надежные пароли. Надёжный пароль должен содержать не менее 8 символов, включая буквы верхнего регистра, буквы нижнего регистра, цифры и специальные символы.
- Для сохранения изменений нажмите кнопку **Сохранить**.
- Введите номера лицензий на использование указанного ПО. Предварительно приобретите лицензию на использование соответствующего ПО в компании "МОДУС-Н" на сайте www.купи-домофон.рф в разделе **Лицензии на программы для ЭВМ**.
Примечание. В модуле предусмотрен пробный период, в течение которого обеспечивается возможность удалённого администрирования и дублирования звонков на смартфоны абонентов без ввода номеров лицензий. Длительность пробного периода составляет 120 часов. Отсчёт времени ведётся только в моменты, когда на модуль подано напряжение питания. Время до окончания пробного периода индицируется на странице авторизации веб-интерфейса.
- Нажмите кнопку **Сохранить**.

8.2.3. Настройка параметров сети

Если модуль используется только для удалённого администрирования, подключённых к нему по интерфейсу RS-485 блоков, тогда модуль может иметь **динамический IP-адрес**, выделенный провайдером.

Если же модуль используется в составе системы «Ваш домофон ВИЗИТ», тогда для подключения модуля к сети Интернет необходимо приобрести у провайдера **публичный статический IP-адрес**.

- Нажмите кнопку **Настройка параметров сети**. Открывается страница настройки параметров сети:

Модуль Ethernet VEM-701

Настройка параметров сети

Настройка параметров авторизации

Настройка параметров сети

Настройка сервера управления

Настройка сервера обновления ПО

Настройка IP-камеры

Баннер организации

Выход

Введите параметры:

Имя устройства: VEM701

Включить DHCP

IP-адрес: 192.168.1.200

Маска подсети: 255.255.255.0

Основной шлюз: 192.168.1.1

Сохранить

- В поле **Имя устройства** укажите имя, которое будет использоваться для идентификации модуля в локальной сети. Для ввода имени следует использовать цифры и латинские буквы (до 20 символов).
- Установите «галочку» **Включить DHCP** при необходимости получения автоматических настроек сети от DHCP-сервера, например, при подключении к сети Интернет через маршрутизатор. В случае, если «галочка» установлена, поля ввода **IP-адреса**, **Маски подсети** и **Основного шлюза** становятся неактивными.
- Если «галочка» **Включить DHCP** не установлена, тогда в зависимости от варианта подключения к сети Интернет, в поле **IP-адрес** введите:
 - либо IP-адрес модуля в локальной сети при использовании маршрутизатора;
 - либо **динамический IP-адрес**, если модуль подключён непосредственно к сети провайдера (без маршрутизатора), и используется только для удалённого администрирования блоков;
 - либо **публичный статический IP-адрес**, если модуль подключён непосредственно к сети провайдера (без маршрутизатора), и используется в составе системы «Ваш домофон ВИЗИТ».Установка доступна при выключенной функции **DHCP**.
- При необходимости, в поле **Маска подсети** введите новый номер маски подсети. По умолчанию используется значение 255.255.255.0 (данный параметр изменять не рекомендуется). Установка доступна при выключенной функции **DHCP**.
- В поле **Основной шлюз** введите IP-адрес основного шлюза. Установка доступна при выключенной функции **DHCP**.
- Нажмите кнопку **Сохранить**. После нажатия кнопки **Сохранить** необходимо перезагрузить модуль.

8.2.4. Настройка доступа к серверу управления

Данная настройка устанавливает параметры подключения к серверу управления.

Сервер управления – компьютер, с установленным ПО «**VIZIT-Commander**» или «**Администратор VIZIT-700**», предназначенный для удалённого администрирования настроек, баз ключей и индивидуальных кодов блоков управления, блоков вызова и блоков коммутации. Компьютер должен иметь **публичный статический IP-адрес** для подключения к сети Интернет.

- Нажмите кнопку **Настройка сервера управления**. Открывается страница настройки параметров доступа к серверу управления:

Модуль Ethernet VEM-701

Настройка сервера управления

Настройка параметров авторизации

Настройка параметров сети

Настройка сервера управления

Настройка сервера обновления ПО

Настройка IP-камеры

Баннер организации

Выход

Введите параметры:

Номер VEM-701: 1

IP-адрес сервера: 192.168.88.27

Порт сервера: 5000

Сохранить

- В поле **Номер VEM-701** введите номер модуля, передаваемого в управляющее ПО «**VIZIT-Commander**» или «**Администратор VIZIT-700**». Допускается ввод до 4-х цифр. Не допускается ввод букв в данное поле. Установите уникальный номер для каждого из модулей, подключённых к одному серверу управления.
- В поле **IP-адрес сервера** введите **публичный статический IP-адрес** сервера управления.
- В поле **Порт сервера** введите номер сетевого порта, обеспечивающего соединение модуля с сервером управления. Номер порта по умолчанию – **5000**.
Внимание!
 - При работе с ПО «**VIZIT-Commander**» установите уникальный номер порта для каждого из модулей, подключённых к одному серверу управления. Необходимо выполнить проброс / переадресацию этих портов на маршрутизаторе, к которому подключён компьютер с установленным ПО «**VIZIT-Commander**» (сервер управления).
 - При работе с ПО «**Администратор VIZIT-700**» необходимо установить один и тот же номер порта для всех модулей, подключённых к одному серверу управления. Этот же номер должен быть указан в настройках ПО «**Администратор VIZIT-700**». Для идентификации модуля при подключении к ПО «**Администратор VIZIT-700**» используется уникальный номер модуля.
- Нажмите кнопку **Сохранить**. После нажатия кнопки **Сохранить** необходимо перезагрузить модуль.

8.2.5. Настройка доступа к серверу обновления ПО

Данная настройка устанавливает параметры подключения к серверу обновления ПО.

Сервер обновления ПО – компьютер с установленным ПО «**VEM_Update**», предназначенный для удалённого обновления программного обеспечения модулей и подключённых к ним блоков. Компьютер должен иметь **публичный статический IP-адрес** для подключения к сети Интернет.

- Нажмите кнопку **Настройка сервера обновления ПО**. Открывается страница настройки параметров доступа к серверу обновления:

The screenshot shows the configuration interface for the VEM-701 Ethernet module. At the top, there is a yellow header with the text "Модуль Ethernet VEM-701". Below this, the main title is "Настройка сервера обновления ПО". On the left side, there is a vertical menu with several yellow buttons: "Настройка параметров авторизации", "Настройка параметров сети", "Настройка сервера управления", "Настройка сервера обновления ПО" (which is highlighted), "Настройка IP-камеры", "Баннер организации", and "Выход". On the right side, there is a section titled "Введите параметры:" containing two input fields: "IP-адрес сервера:" with the value "192.168.88.27" and "Порт сервера:" with the value "5500". Below these fields is a "Сохранить" button.

- В поле **IP-адрес сервера** введите **публичный статический IP-адрес** сервера обновления ПО.
 - В поле **Порт сервера** введите номер сетевого порта, обеспечивающего соединение ПО «**VEM_Update**» и модуля. Номер порта по умолчанию – **5500**.
- Внимание!**
- Для всех модулей, подключённых к одному серверу обновления должен быть установлен один и тот же номер порта. Этот же номер должен быть указан в настройках ПО «**VEM_Update**».
 - В **Настройках сервера управления** установите уникальный номер для каждого из модулей, подключённых к одному серверу обновления. При подключении к ПО «**VEM_Update**», номер модуля должен быть указан в ПО «**VEM_Update**».
- Нажмите кнопку **Сохранить**. После нажатия кнопки **Сохранить** необходимо перезагрузить модуль.

8.2.6. Настройка доступа к IP-камерам, встроенным в блоки вызова

Настройка выполняется при работе в составе автономной системы «Ваш домофон ВИЗИТ» и используется для доступа к видеопотоку IP-камеры в мобильном приложении «Ваш домофон ВИЗИТ». Для управления видеопотоком используется протокол RTSP. По умолчанию, IP-камеры используют порт с номером **554** (TCP) для получения запросов по протоколу RTSP. Возможно подключение до 4-х IP-камер в составе одной системы. Для подключения нескольких IP-камер и модуля к сети Интернет необходимо использовать маршрутизатор с **публичным статическим IP-адресом**. Для получения видеопотока с каждой из IP-камер, на странице **Настройка IP-камеры** веб-интерфейса модуля указываются внешние порты для получения запросов по протоколу RTSP. Затем, в настройках маршрутизатора необходимо выполнить проброс / переадресацию этих портов на порт **554** соответствующих IP-камер. В правилах переадресации также указывается локальный IP-адрес каждой из подключённых IP-камер.

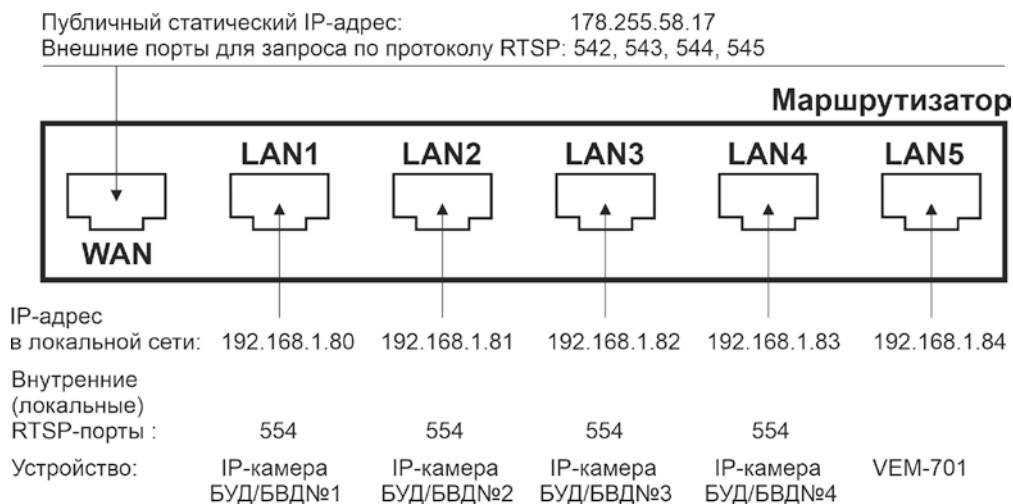

Пример переадресации портов в маршрутизаторе

- Нажмите кнопку **Настройка IP камеры**. Открывается страница настройки параметров доступа к IP-камерам.

Модуль Ethernet VEM-701

Настройка IP-камеры

- Настройка параметров авторизации
- Настройка параметров сети
- Настройка сервера управления
- Настройка сервера обновления ПО
- Настройка IP-камеры
- Баннер организации
- Выход

Введите параметры:

IP-камера

IP-адрес: : : :

Порт камеры БВД/БУД №1:

Порт камеры БВД/БУД №2:

Порт камеры БВД/БУД №3:

Порт камеры БВД/БУД №4:

Авторизация IP-камеры

Логин:

Пароль:

Выбор видео:

- Установите «галочку» **IP-камера / камеры**, если в системе «Ваш домофон ВИЗИТ» используется IP-камера / камеры.
- В поле **IP-адрес** введите **публичный статический IP-адрес** маршрутизатора, к которому подключены IP-камеры.
- В поле **Порт камеры БВД/БУД№1** введите номер порта, который будет использоваться для запроса видеопотока с IP-камеры:
 - встроенной в блок вызова с номером **1** в цепи интерфейса RS-485 (для блоков вызова серии 700);
 - встроенной в блок вызова, подключённый к блоку управления БУД-485М с номером **1** в цепи интерфейса RS-485;
 - встроенной в блок вызова серии 500, установленный на входе в огороженную территорию. В этом случае, блок коммутации БК-502, установленный в подъезде, должен иметь номер **1** в цепи интерфейса RS-485.
 Остальным IP-камерам номер порта присваивается автоматически, как показано на примере скриншота страницы **Настройка IP-камеры**.
- Установите «галочку» **Авторизация IP-камеры / камер**, при необходимости включения авторизации видеопотока. Соответствующую установку необходимо выполнить в настройках IP-камеры / камер.
- Если авторизация видеопотока включена, тогда введите логин и пароль доступа к видеопотоку. Эти логин и пароль также должны быть указаны в настройках IP-камеры / камер.
- В поле **Выбор видео** укажите, какой видеопоток будет транслироваться – основной или дополнительный. Следует учитывать, что основной видеопоток имеет большее разрешение, чем дополнительный, и соответственно больший битрейт.
- Нажмите кнопку **Сохранить**. После нажатия кнопки **Сохранить** необходимо перезагрузить модуль.

8.2.7. Номер баннера организации

Домофонная компания может заключить соглашение с компанией МОДУС-Н о размещении о размещении баннера своей компании в мобильном приложении «Ваш домофон ВИЗИТ». Для этого необходимо направить запрос на email service@domofon.ru. После заключения соглашения и разработки баннера, компания МОДУС-Н сообщит Домофонной компании номер баннера. Этот номер вводится в настройках всех модулей Домофонной компании.

- Нажмите кнопку **Баннер организации**. Открывается страница:



- В поле **Номер баннера организации** введите номер, полученный от компании МОДУС-Н.
- Нажмите кнопку **Сохранить**.

8.2.8. Выход из веб-интерфейса модуля

- Для выхода из веб-интерфейса модуля нажмите кнопку **ВЫХОД**.
- **Внимание!** После окончания настройки выключите питание модуля и удалите перемычку **J2**, если перемычка при выполнении настроек она была установлена.

9. ОБНОВЛЕНИЕ ПРОГРАММНОГО ОБЕСПЕЧЕНИЯ

Обновление программного обеспечения (ПО) модуля возможно двумя способами:

- непосредственно на объекте, с использованием компьютера, подключённого к модулю;
- удалённо, через сеть Интернет.

Также, доступно удалённое обновление ПО блоков управления БУД-485М, (-585), КТМ685(685Р,608Р), блоков коммутации БК-502, блоков вызова серии 700.

Для обновления ПО используется программа «VEM_Update». Программа «VEM_Update» размещена на странице описания модуля, размещённой на сайте www.domofon.ru.

Внимание! Некоторые антивирусные программы могут блокировать работу программы «VEM_Update». Поэтому, рекомендуется выключить антивирусную программу перед выполнением процедуры обновления.

9.1. Обновление ПО модуля непосредственно на объекте

Для обновления ПО выполните действия, указанные ниже.

1. Установите IP-адрес компьютера – **192.168.1.xxx**, маску подсети **255.255.255.0**

Примечание. xxx – номер в диапазоне от 1 до 254, **кроме 200** (адрес модуля). Процедура установки IP-адреса приведена в разделе **ПОРЯДОК НАСТРОЙКИ МОДУЛЯ**.

2. Выключите из сети блок управления, который обеспечивает питание модуля.
3. Снимите крышку модуля.
4. Установите перемычку **J1** на плате модуля (перемычка **J2** должна быть удалена).
5. Соедините **кросс-кабелем** сетевые порты Ethernet модуля и компьютера.
6. Включите в сеть блок управления, который обеспечивает питание модуля. Контролируйте свечение индикатора модуля.
7. Запустите программу «VEM_Update».

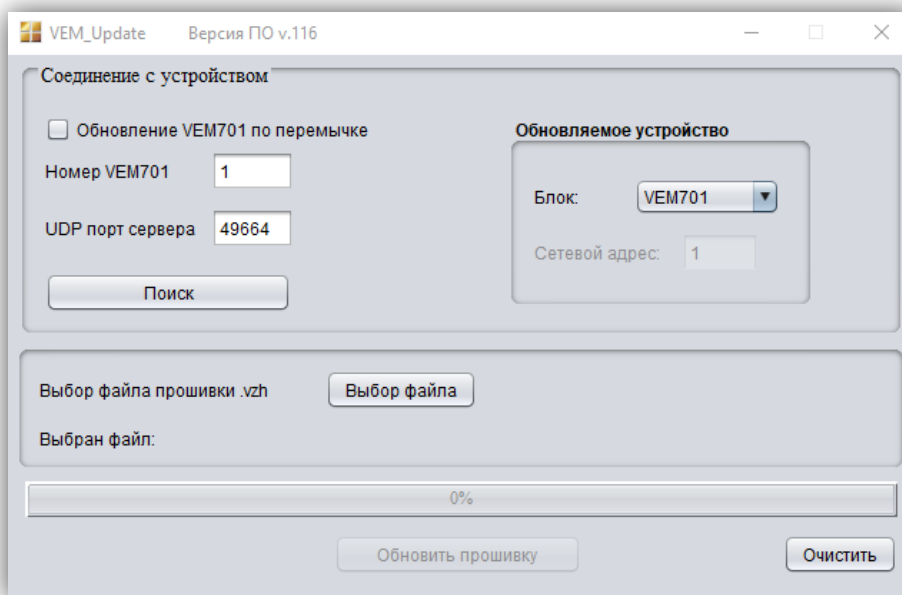

8. Установите «галочку» **Обновление VEM701 по перемычке**.

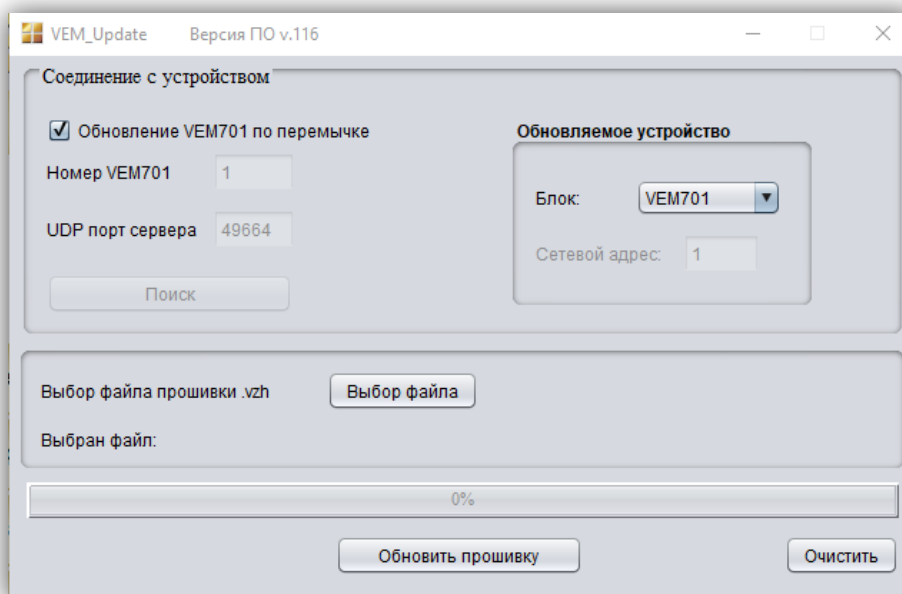

9. Нажмите кнопку **Выбор файла**, выберите файл обновления и нажмите кнопку **Обновить прошивку**.

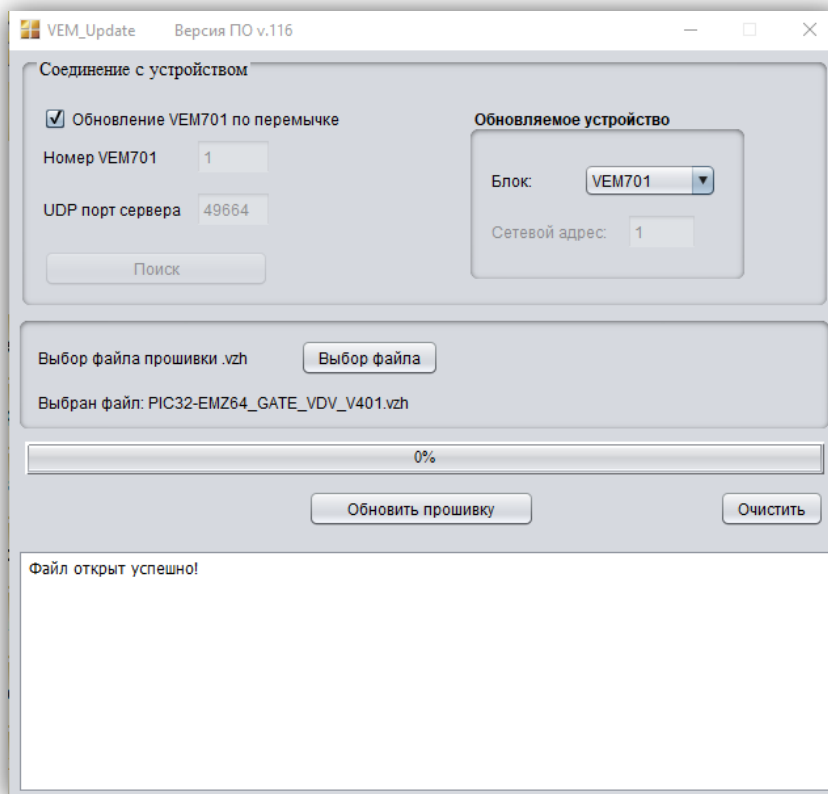

10. По окончании программирования выводится сообщение об успешном окончании обновления.

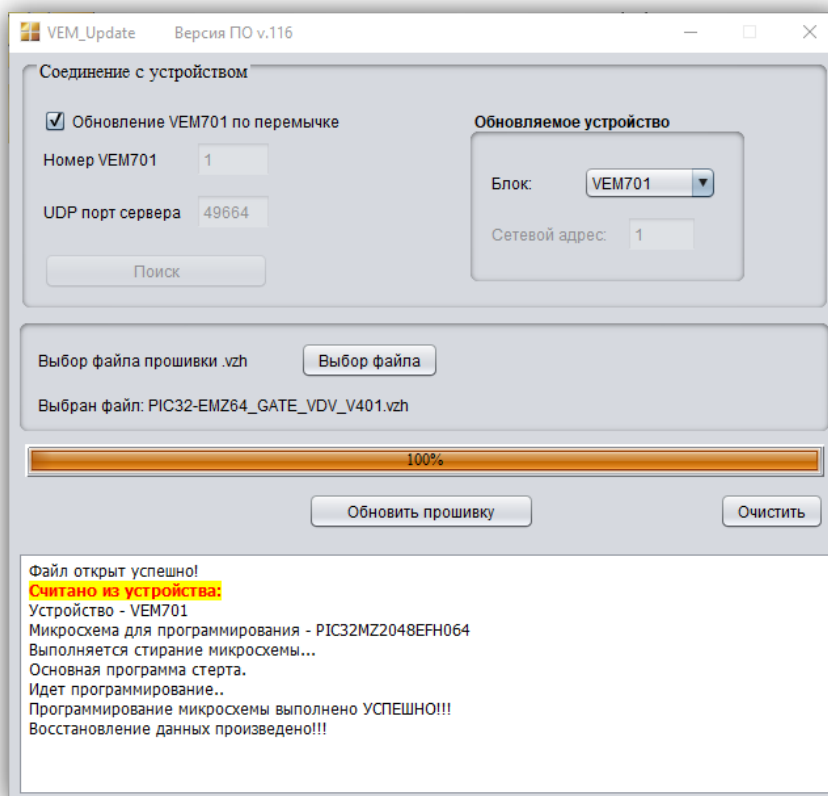

11. Закройте программу и выключите из сети блок управления, который обеспечивает питание модуля.

12. Выключите из сети блок управления. Отключите компьютер от модуля, снимите перемычку **J1**.

Примечание. В случае сбоя при обновлении ПО, программа формирует сообщение об ошибке. Выключите из сети блок управления, проверьте установку перемычки **J1** модуля, надёжность соединения кросс-кабелем сетевых портов Ethernet модуля и компьютера. Повторите действия 6 – 12.

9.2. Удалённое обновление ПО модуля

Примечание. Предварительно должна быть выполнена настройка сервера обновления ПО на странице настройки параметров работы веб-интерфейса модуля (см. раздел **ПОРЯДОК НАСТРОЙКИ МОДУЛЯ**).

1. Запустите программу «**VEM_Update**».

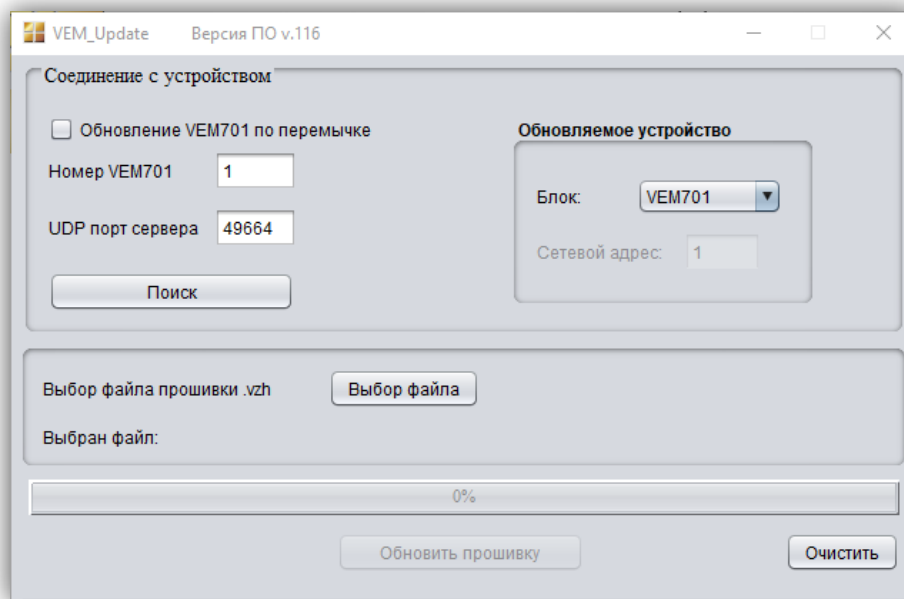

2. В поле **Номер VEM701** введите номер модуля. В поле **UDP порт сервера** введите номер порта, который был указан в настройке сервера обновления ПО модуля. Нажмите кнопку **Поиск**.

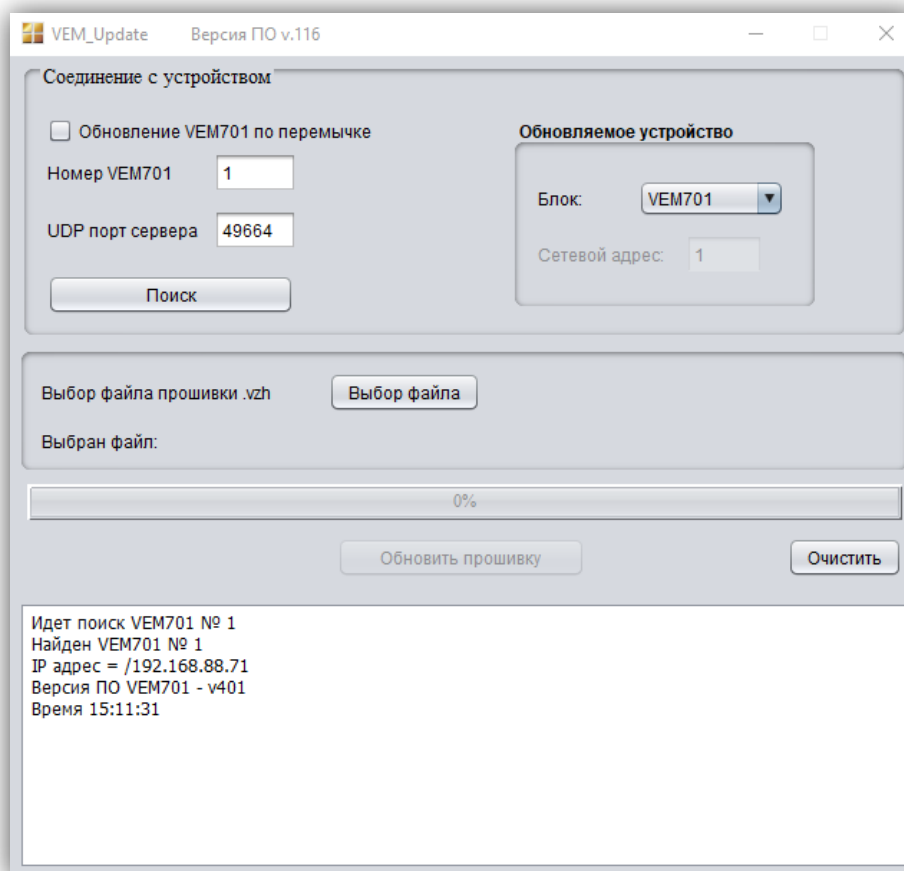

Если модуль найден, тогда появляется соответствующее сообщение.

Примечание. Если модуль не найден, тогда проверьте правильность ввода номера модуля, порта, а также наличие Интернета. Повторно нажмите кнопку **Поиск**.

3. Нажмите кнопку **Выбор файла**, выберите файл обновления и нажмите кнопку **Обновить прошивку**.

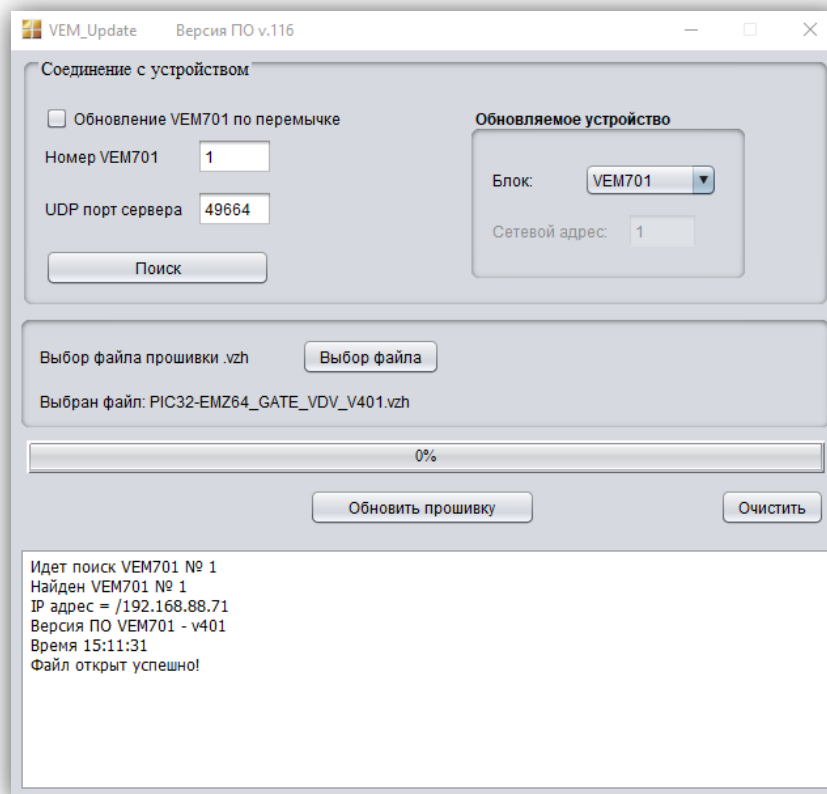

Примечания.

- Если модуль не найден, тогда проверьте правильность ввода номера модуля, номера **UDP порт сервера** и наличие Интернета. Повторно нажмите кнопку **Поиск**.
- Сообщение, показанное на рисунке ниже, сигнализирует о том, что номер порта, указанный в поле **UDP порт сервера** занят, т.е. какая-то из программ, установленных на компьютере уже использует этот порт.

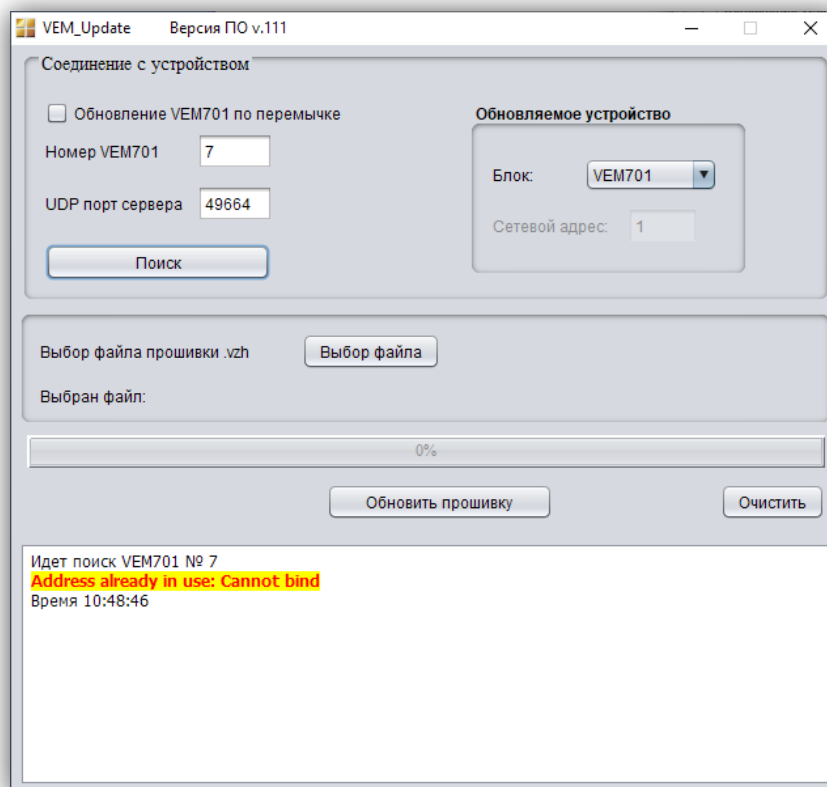

В этом случае, необходимо изменить номер порта сервера обновления ПО в настройках модуля и номер **UDP порт сервера** в программе «VEM_Update». Рекомендуется назначать номер порта из диапазона свободных, например, **48654 — 48999**, **49001 — 49150** или **49152—65535**. Повторите процедуру поиска.

4. По окончании программирования в программе выводится сообщение об успешном окончании обновления.

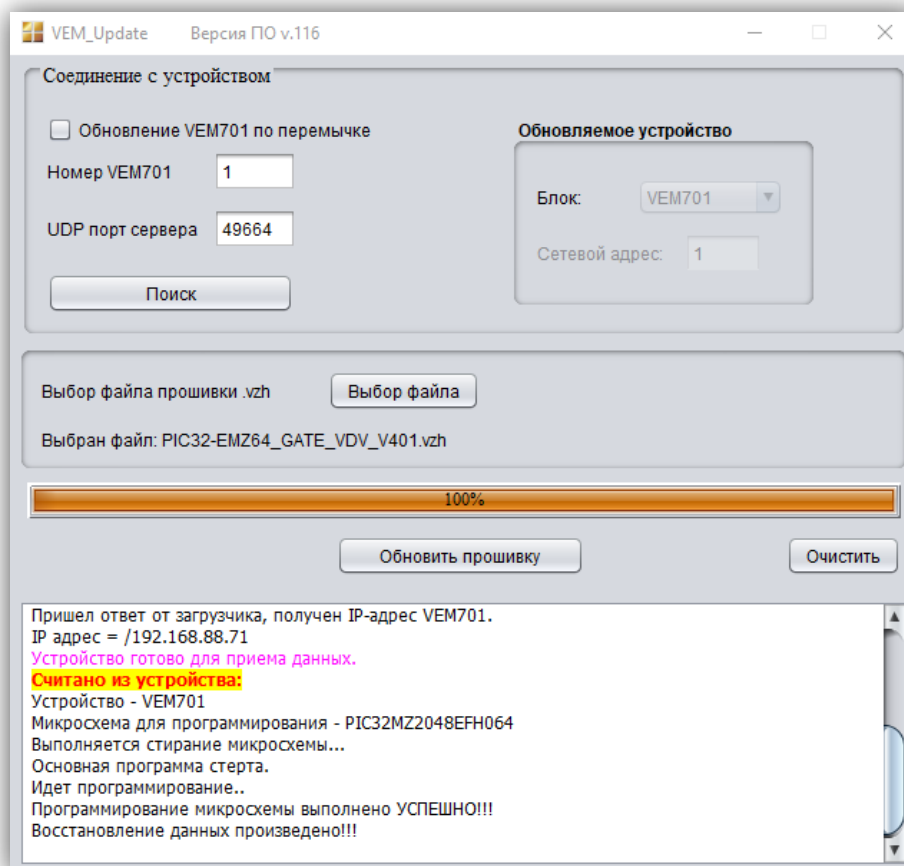

Примечание. В случае отображения сообщения **Программирование микросхемы прервано**, повторите пункты 2 и 3.

5. Закройте программу.

9.3. Удалённое обновление ПО блоков, подключённых к модулю по интерфейсу RS-485

1. Запустите программу «VEM_Update».

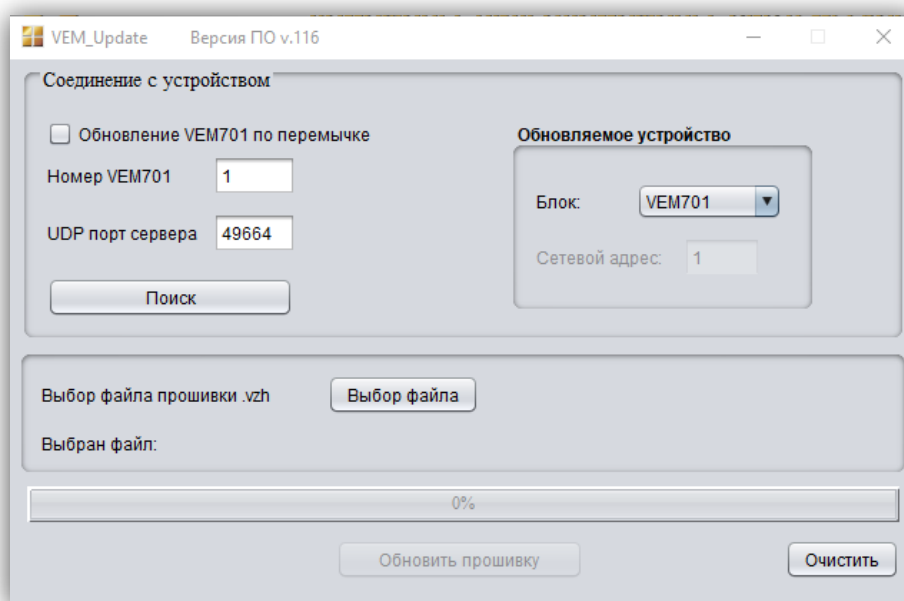

2. В поле **Номер VEM701** введите номер модуля. В поле **UDP порт сервера** введите номер порта, который был указан в настройке сервера обновления ПО модуля. Нажмите кнопку **Поиск**.

The screenshot shows the VEM_Update software window with the following details:

- Window title: VEM_Update, Версия ПО v.116
- Section: Соединение с устройством
- Checkbox: Обновление VEM701 по перемычке (unchecked)
- Input fields: Номер VEM701 (1), UDP порт сервера (49664)
- Section: Обновляемое устройство
- Dropdown: Блок (VEM701)
- Input field: Сетевой адрес (1)
- Button: Поиск
- Section: Выбор файла прошивки .vzh
- Button: Выбор файла
- Text: Выбран файл:
- Progress bar: 0%
- Buttons: Обновить прошивку, Очистить
- Log area:

```
Идет поиск VEM701 № 1
Найден VEM701 № 1
IP адрес = /192.168.88.71
Версия ПО VEM701 - v401
Время 15:11:31
```

Если модуль найден, тогда появляется соответствующее сообщение.

Примечание. Если модуль не найден, тогда проверьте правильность ввода номера модуля, порта, а также наличие Интернета. Повторно нажмите кнопку **Поиск**.

3. В выпадающем окне **Блок** выберите модель блока и в поле **Сетевой адрес** укажите номер блока в сети интерфейса RS-485.

The screenshot shows the VEM_Update software window with the following details:

- Window title: VEM_Update, Версия ПО v.111
- Section: Соединение с устройством
- Checkbox: Обновление VEM701 по перемычке (unchecked)
- Input fields: Номер VEM701 (7), UDP порт сервера (49664)
- Section: Обновляемое устройство
- Dropdown: Блок (VEM701) - open menu showing options: VEM701, БУД-485М, КТМ, БВД-740, БУД-730
- Input field: Сетевой адрес
- Button: Поиск
- Section: Выбор файла прошивки .vzh
- Button: Выбор файла
- Text: Выбран файл:
- Progress bar: 0%
- Buttons: Обновить прошивку, Очистить
- Log area:

```
Идет поиск VEM701 № 7
Найден VEM701 № 7
IP адрес = /192.168.1.200
Версия ПО VEM701 - v111
Время 08:24:36
```

Примечание. Если блок работает в составе системы «Ваш домофон ВИЗИТ», тогда номер блока в сети интерфейса RS-485 должен находиться в диапазоне от **1** до **4**.

4. Нажмите кнопку **Выбор файла**, выберите и откройте файл обновления. Формируется сообщение об успешном открытии файла.

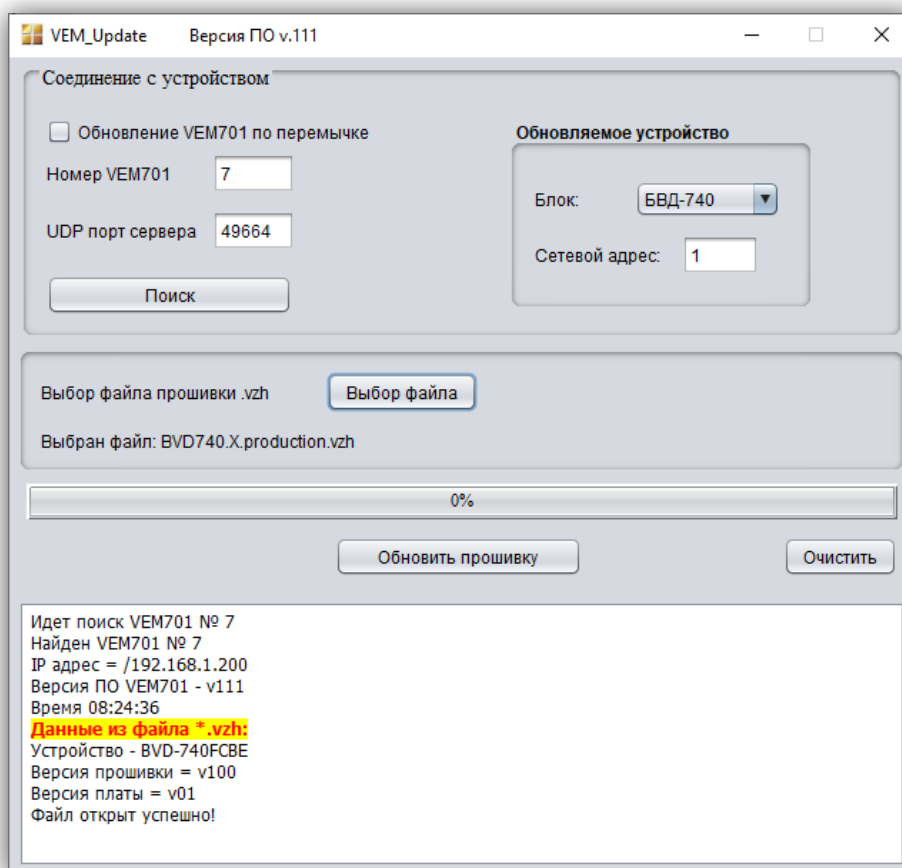

5. Нажмите кнопку **Обновить прошивку**. Запускается процедура обновления.

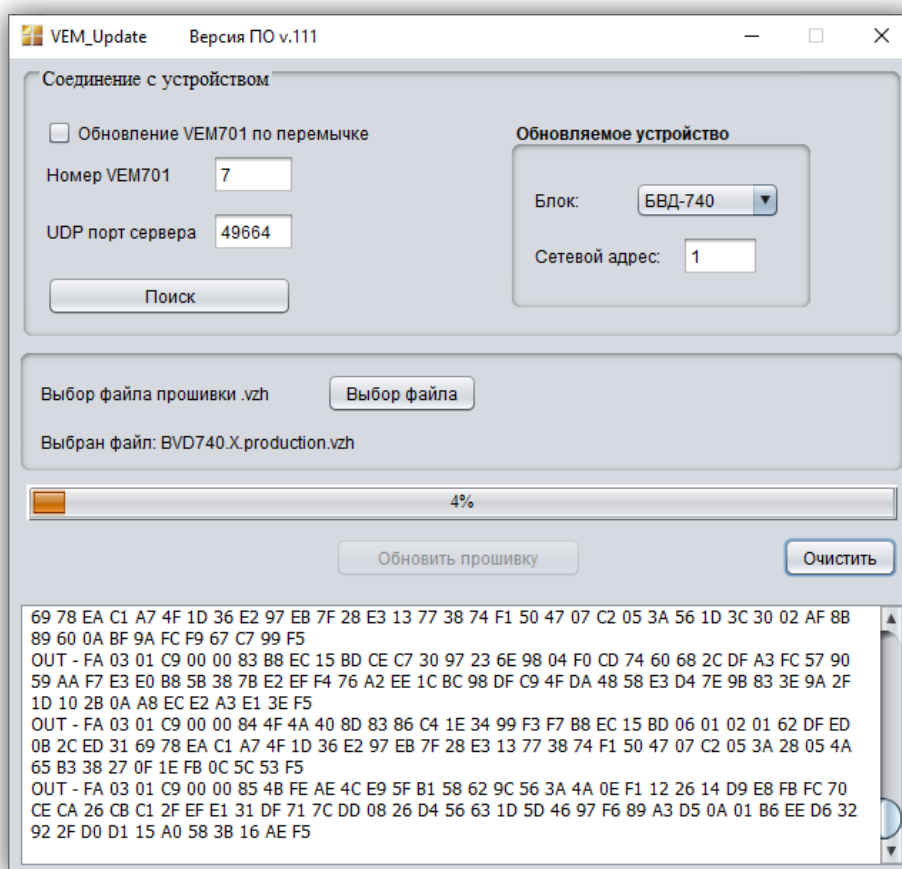

Примечание. Если обновление будет прервано (отсутствует соединение по Интернет, выключилось питание блока и т.д.), тогда формируется соответствующее сообщение. После устранения причины сбоя, повторите процедуру с пункта 2.

6. По окончании программирования выводится сообщение об успешном окончании обновления.

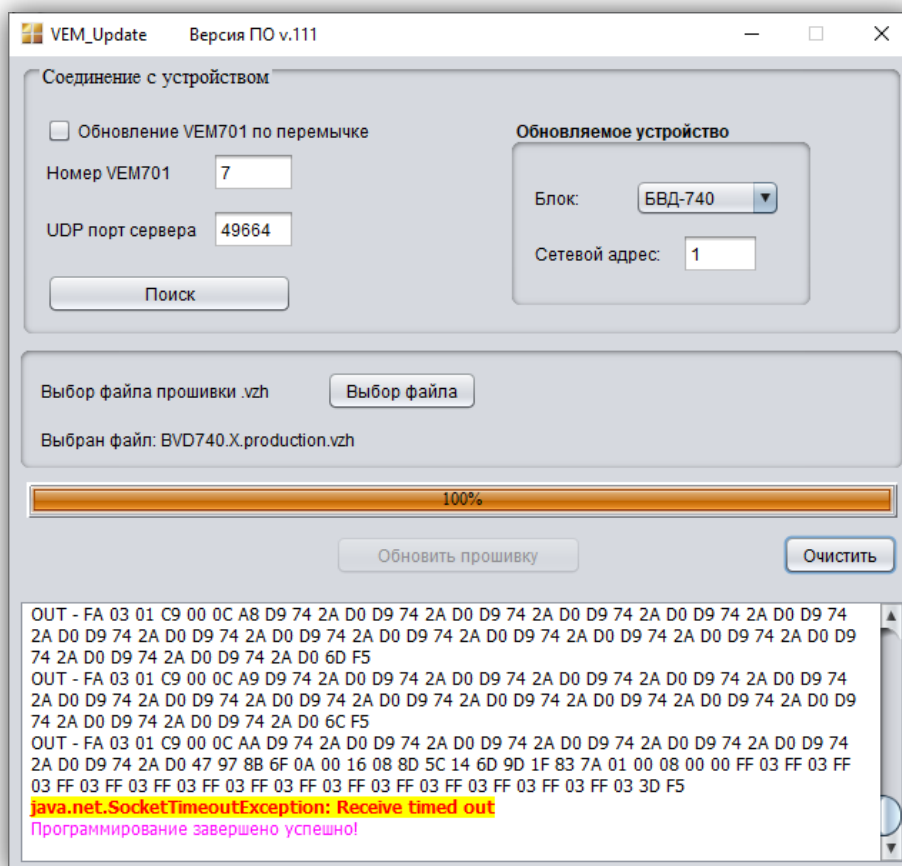

7. Закройте программу.

10. ТЕХНИЧЕСКИЕ ПАРАМЕТРЫ

Диапазон напряжения питания, В	12...18
Максимальный потребляемый ток при напряжении питания 12 В, мА, не более	150
Сетевой интерфейс	10/100BASE-TX
Габаритные размеры, мм, не более	
- ширина	75
- высота	135
- глубина	35
Масса, кг, не более	0,2
Условия эксплуатации:	
Температура воздуха	– от +1°C до +40°C
Относительная влажность	– до 93% при 25°C